

Jiffy® ICE DRILLS



MODEL 53 POWER ICE DRILL OPERATING MANUAL/PARTS GUIDE

Thank You for purchasing a Jiffy Ice Drill. When properly maintained and serviced, we are confident your drill will provide you with many years of trustworthy performance. This manual contains operating and safety instructions for the Jiffy Series Power Ice Drill. To receive the greatest possible performance and satisfaction from your Jiffy Power Ice Drill, and to reduce the risk of injury, it is important that you read and understand the assembly, operating, maintenance, and safety instructions before using your Jiffy Power Ice Drill. Contact Feldmann Engineering if you do not understand any of the instructions in this manual.

As with any power tool, safety precautions must be observed with the Jiffy Power Ice Drill to reduce the risk of personal injury. Careless or improper use may cause serious injury and/or damage to your Jiffy Power Ice Drill.



<u>INDEX</u>	<u>Page</u>
General Information.....	1
Warranty.....	1
General Safety Precautions...	2
Pre-Use Procedure.....	2
Assembly of Drill.....	3
Battery Information.....	3
Diagram of Main Parts, Parts List	4

**MANUFACTURER'S
Two Year Limited Warranty**
(30 days for Commercial and/or Rental Use)

FOR WARRANTY SERVICE – DO NOT RETURN YOUR DRILL TO THE RETAILER YOU PURCHASED IT FROM. CALL THE JIFFY® CUSTOMER SERVICE NUMBER AT 800-344-0712, MONDAY – FRIDAY FROM 7:00 A.M. TO 4:30 P.M. CST, FOR A RETURN AUTHORIZATION NUMBER AND INSTRUCTIONS.

Model # _____

Purchased at _____

Date Purchased _____

Serial # _____

Drill Size _____

Please register online at
www.jiffyonice.com

Feldmann Engineering & Manufacturing Co., Inc. warrants the Jiffy Power Ice Drill to be made of first quality materials and workmanship and will, at its option, repair or replace any drill part thereof found to be defective in such materials and workmanship if returned to the factory, prepaid within Two year from the date of purchase by the original purchaser. **To obtain warranty service or replacement instructions, you must have prior approval before shipping package. Call our customer service department at 800-344-0712 Monday – Friday from 7:00 a.m. to 4:30 p.m. for a return authorization number.** Inbound and outbound transportation charges are paid by the purchaser. Feldmann Engineering assumes no responsibility for damage caused by misuse, careless handling, or where repairs were made or attempted by an unauthorized person. For replacement parts, go online to www.jiffyonice.com or to an authorized Jiffy Dealer. See Jiffy Dealer listing on the website.

Manufactured by:
FELDMANN ENGINEERING & MANUFACTURING CO., INC.
520 Forest Avenue
Sheboygan Falls WI 53085

E-mail: admin@jiffyonice.com
Website: www.jiffyonice.com

Other products: TurfVent™ Lawn Aeration Eq – www.turfvent.com
BADGER™ Earth Augers – www.badgeraugers.com

Form WM4385 (07/13)

IMPORTANT SAFETY PRECAUTIONS

Please read this manual carefully. Operate your equipment according to the safety instructions and recommendations found throughout this manual. Anyone who uses this equipment must read and fully understand the instructions and be familiar with its operation.



This symbol points out important safety instructions which if not followed could endanger your personal safety. Read and follow all instructions in this manual before attempting to operate this equipment.



CAUTION

CAUTION INDICATES YOU CAN OR YOUR EQUIPMENT CAN BE HURT IF THE SAFETY INSTRUCTIONS THAT FOLLOW THIS SIGNAL ARE NOT OBEYED

IMPORTANT







INDICATES HELPFUL INFORMATION FOR PROPER ASSEMBLY, OPERATION, OR MAINTENANCE OF YOUR EQUIPMENT.

To receive the greatest possible performance and satisfaction from your Jiffy Power Ice Drill, and to reduce the risk of injury, it is important that you read and understand the assembly, operating, maintenance, and safety instructions before using your Jiffy Power Ice Drill. Contact Feldmann Engineering if you do not understand any of the instructions in this manual.

Your Jiffy Power Ice Drill is designed and manufactured to provide safe and dependable operation, provided it is operated in accordance with the following safety precautions.

Preventing accidents is the responsibility of every power equipment operator. The safety precautions identified in this manual must be fully understood and followed by every operator of this Jiffy Power Ice Drill. Review the safety precautions frequently and never take chances.

Take the time to become familiar with your Jiffy Power Ice Drill and its components, then operate it in a safe manner. Study the appropriate sections of this manual for the description of the controls and function of your Jiffy Power Ice Drill. Teach the safety precautions to all persons who use your Jiffy Power Ice Drill.

-  The Lectric™ is designed for use with a Jiffy left hand (counter-clockwise) rotation ice drill ONLY.
-  NEVER try to reverse the direction the rotation of the drill. This can result in damage and/or serious bodily injury.
-  When using an external battery source to operate your Jiffy Lectric™, use ONLY the Jiffy Cable Assembly (#3917), Wiring Harness (#3939), or Extension Cable (#3929) designed exclusively for the Jiffy Lectric™ power head.
-  After the Jiffy Cable Assembly (#3917) is attached to the Lectric™ power head, attach the red clamp to the positive [+] battery post and the black clamp to the negative [-] battery post. Failure to do so can result in electrical damage to the unit and/or serious bodily injury.
-  Avoid mishandling and abuse of your Jiffy Power Ice Drill. Handle it with care, as any rough treatment can cause damage to your Jiffy Power Ice Drill or it can cause a malfunction.
-  Avoid unintentional starting. Use extreme caution when transporting the Lectric™ from hole to hole while on the ice



If drill lodges in the ice while drilling holes, release pressure from the throttle assembly and pull drill from the hole. Start over. (Keeping the throttle assembly engaged when the auger is not turning can drain your battery and seriously damage your ice drill.)



Disconnect the connection pin from throttle assembly before transporting or servicing your ice drill.



Connected



Disconnected



DO NOT SMOKE AROUND BATTERY



Batteries can explode causing severe injury. Hydrogen and Oxygen gases are produced during normal battery operation. This mixture can explode if flames or sparks are brought near the battery.



Never modify your Jiffy Power Ice Drill in any way. Only Jiffy ice drills and accessories supplied by Feldmann Engineering or expressly approved by Feldmann Engineering for use with your Jiffy Power Ice Drill are authorized for connection and use. The use of non-Jiffy or unauthorized components may cause damage or injury.



Check the tightness of screws, nuts, and bolts at regular intervals and re-tighten if necessary.



Do not wear loose clothing while operating your Jiffy Power Ice Drill and keep all clothes and parts of the body (hands, feet, etc.) clear of the rotating ice drill assembly to avoid being drawn into the boring drill.



By wearing cleated or spiked shoes, or ice creepers when using your Jiffy Power Ice Drill, you will find it easier to control the rotational torque as you drill holes in the ice.



Do not allow children to operate your Jiffy Power Ice Drill at any time. Do not allow adults to operate your Jiffy Power Ice Drill without proper operational instructions, including all safety precautions.



Do not lend or rent your Jiffy Power Ice Drill without providing the owner's manual. Be sure that anyone who uses your Jiffy Power Ice Drill understands the information contained in this manual.



Give your complete and undivided attention to the proper operation of your Jiffy Power Ice Drill. To operate it properly, you must be in good physical condition and mental health and not under the influence of any substance (alcohol, drugs, etc.) which might impair vision, dexterity, or judgment.



Using your Jiffy Power Ice Drill may be strenuous. If you have any condition that may be aggravated by strenuous activity, check with your doctor before operating your Jiffy Power Ice Drill.



Do not operate your Jiffy Power Ice Drill when you are tired. Fatigue may result in loss of control.

Pre-Use Procedure

Before using your Jiffy Power Ice Drill to drill holes in ice, follow this procedure to prepare for proper and correct use.

- Carefully examine your Jiffy Power Ice Drill for hidden shipping damage. If any external damage is observed to the Jiffy Power Ice Drill, contact Feldmann Engineering.
- Find, read and understand your Jiffy operators manual. Contact your Jiffy dealer or Feldmann Engineering if you do not understand any of the instructions in this manual.
- Assemble the components of your Jiffy Power Ice Drill as indicated in the Assembly of Drill section of this manual. Leave the Jiffy Blade Protector on the drill assembly and make certain it is securely fastened.

DO NOT RETURN your Jiffy Lectric™ Drill TO THE RETAILER THAT SOLD IT TO YOU. THEY ARE NOT AUTHORIZED TO PROVIDE REPAIRS OR WARRANTY REPLACEMENT unless they are an authorized Jiffy warranty station. If you have any questions concerning the authorization of a service station, contact Feldmann Engineering.

Jiffy E-Z Connect™ Collar

Connect drill assembly to powerhead by sliding E-Z Connect™ Collar down and pulling clevis pin out. Then slide drill assembly onto output shaft. Reinsert clevis pin through drill assembly and output shaft, then slide E-Z Connect™ Collar up to lock pin in place.

Note: Do not remove clevis pin from collar tether.

External Battery Information

The JIFFY LECTRIC requires a 12 volt, deep cycle, lead acid battery. Jiffy recommends an AGM battery.

The power source should be chosen carefully. The battery directly affects the performance of the drill. A battery that is too small or in poor condition will reduce power and cycle time.

The battery should be **fully charged** before every use. This will ensure maximum performance from both your JIFFY LECTRIC power ice drill and the battery.

Use the included Jiffy part #3917, 8 ft Connection Cable to connect to an external battery.

Replacement Blade

Improper cutting may be due to dull or damaged drill teeth or drill point. Maintain sharp blade teeth and point. Preserve the original factory cutting angles when sharpening your drill. File blade teeth and use a disk sander to sharpen the point. For professional service see your Jiffy service center. Only genuine Jiffy blade teeth are to be used.

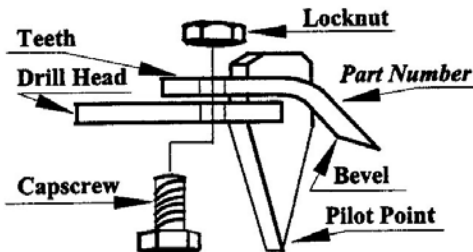

Blade Replacement Instructions

When replacing blade teeth, the beveled edge of teeth and the head of the capscrews should face the ice. The stamped part number on the teeth should face away from the ice, as shown in the diagram. Use two 7/16" wrenches to remove the capscrews and to retighten after replacement. **CAUTION – THE BLADE TEETH ARE SHARP AND SHOULD BE HANDLED CAREFULLY TO AVOID FLESH CUTS OR INJURY.**

JIFFY® LECTRIC™ ICE DRILL – PARTS LIST

Ref. No.	Part No.	Description	No. Used
1	4155	Cover	1
2	1719	Locknut	2
3	4289	Machine Screw	2
4	3810	Motor	1
8	2512	Push Nut	2
9	3961	Switch	1
10	3968	"U" Handle	1
11	4270	Throttle Clip	1
12	4150	Throttle Assembly	1
13	4152	Switch Mounting Bracket	1
14	4266	Wire Assembly	1
18	3979	Handle Plate	1
20	3921	Motor Mounting Plate	1
21	1683	Hex Capscrew	1
22	1689	Flat Washer	8
23	1119	Lock Washer	1
24	4154	Plug Bracket	1
25	4385	Cable Asbly w/ Connector	1
26	3965	"L" Handle	1
27	2355	Hex Capscrew	4
28	3922	Locknut	6
30	2336	Locknut	2
31	3351	Hex Capscrew	2

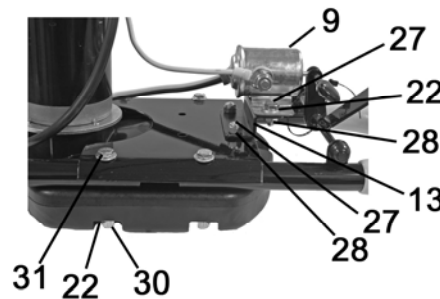
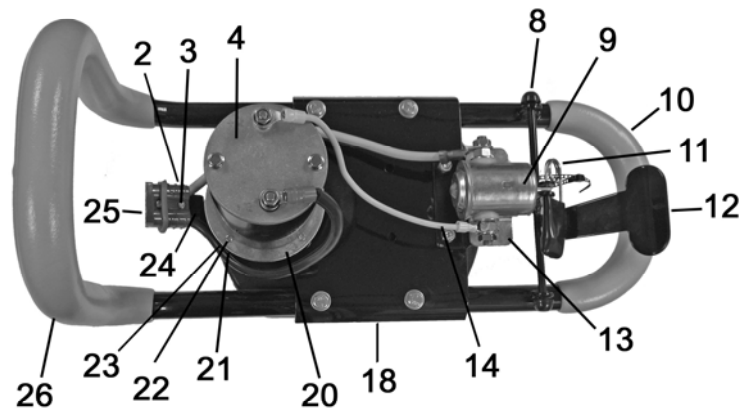

JIFFY® LECTRIC™ ICE DRILL – PARTS LIST

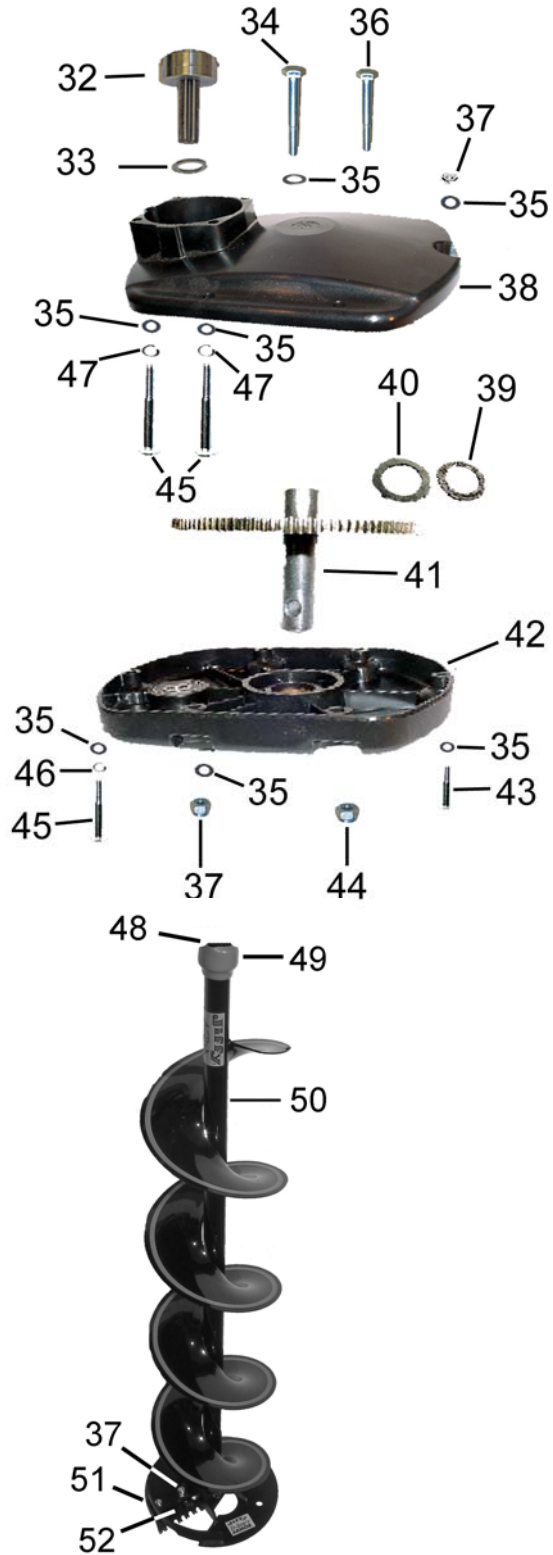

Ref. No.	Part No.	Description	No. Used
32	4036	Pinion Gear Assembly	1
33	3843	Flat Washer	2
34	3351	Hex Capscrew	2
35	1689	Flat Washer	8
36	4269	Machine Screw	2
37	2336	Locknut	7
38	4029	Upper Gearcase	1
39	3634	Teflon™ Washer	1
40	1670	Flat Washer	1
41	3707	Main Gear	1
42	3721	Lower Gearcase	1
43	3228	Hex Capscrew	1
44	3922	Locknut	2
45	1683	Hex Capscrew	5
46	1119	Lock Washer	1
47	3983	Hex Capscrew	4
48	3972	Clevis Pin	1
49	3971	E-Z Connect™ Collar	1
50	3730-XT	6" XT™ Drill Assembly	1
"	3731-XT	8" XT™ Drill Assembly	1
51	2355	Hex Capscrew	2
52	3536	6" Ripper™ Blade	1
"	3538	8" Ripper™ Blade	1
53	2354	Hex Capscrew	2
54	3301	6" Blade Protector	1
"	2120	8" Blade Protector	1
56	3917	8 Ft Connection Cable	1

OPTIONAL ACCESSORIES

57	3929	10 Ft Extension Cable
58	3939	10 Ft Wire Harness

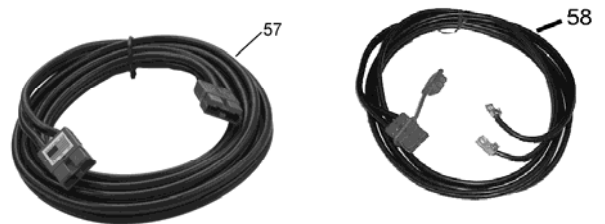

Jiffy® ICE DRILLS



TARIÈRE À GLACE MÉCANIQUE MODE D'EMPLOI / GUIDE DES PIÈCES

Nous vous remercions d'avoir acheté une tarière à glace Jiffy. En cas d'entretien et de service appropriés, nous sommes sûrs qu'elle vous procurera un rendement fiable pendant de nombreuses années. Ce manuel présente le mode d'emploi en toute sécurité de la tarière à glace mécanique Jiffy. Afin d'en obtenir le meilleur rendement possible en toute satisfaction, et pour réduire les risques de blessures, il est important, avant d'employer la tarière, de lire et de comprendre toutes les instructions d'assemblage, d'utilisation et d'entretien, ainsi que les conseils de sécurité indiqués. Si vous ne comprenez pas l'une des instructions de ce manuel, veuillez contacter Feldmann Engineering.

Comme pour tout outil mécanique, il faut respecter les précautions de sécurité en utilisant la tarière à glace Jiffy, afin d'éviter les blessures corporelles. Toute utilisation impropre ou sans attention peut entraîner des blessures graves, ainsi que des dégâts à la tarière à glace Jiffy.

<u>INDEX</u>	<u>Page</u>
Généralités	1
Garantie	1
Importantes précautions de sécurité	2
Avant la première utilisation	2
Assemblage de la tarière	3
Renseignements sur la batterie	3
Schéma et nomenclature des pièces	4

Garantie limitée de deux ans du FABRICANT
(30 jours en cas d'usage commercial ou de location)

RÉPARATION SOUS GARANTIE : NE RAPPORTEZ PAS LA TARIÈRE LÀ OÙ VOUS L'AVEZ ACHETÉE. APPELEZ LE SERVICE-CLIENTS DE JIFFY^{MD} AU 1-800-344-0712, du LUNDI au VENDREDI de 7 h 00 à 16 h 30 (HC) POUR OBTENIR UN N° DE REPRISE AUTORISÉE ET SAVOIR COMMENT PROCÉDER.



N° de modèle _____
Lieu de l'achat _____
Date de l'achat _____
N° de série _____
Diam. de tarière _____
D'enregistrer la tarière à www.jiffyonice.com

Feldmann Engineering & Manufacturing Co., Inc. garantit que la tarière à glace mécanique Jiffy a été fabriquée avec des matériaux de première qualité et, à son gré, réparera ou remplacera toute tarière sur laquelle est découvert un défaut de matériaux ou de fabrication, sous réserve qu'elle soit renvoyée en port payé à l'usine, dans l'année qui suit son achat par le premier acheteur. **Pour obtenir la réparation ou le remplacement sous garantie, il faut demander une autorisation préalable, avant toute expédition, en appelant le service-clients au 1-800-344-0712, du lundi au vendredi de 7 h 00 à 16 h 30 (HC) pour obtenir un numéro de reprise autorisée.** Les frais de port dans les deux sens sont à la charge de l'acheteur. Feldmann Engineering n'assume aucune responsabilité en cas de défaut dû à un manque d'attention lors de l'emploi ou de la manutention de la tarière, ni en cas de réparation effectuée ou essayée par une personne non autorisée. Pour les pièces de rechange, rendez-vous en ligne pour www.jiffyonice.com ou à un revendeur autorisé Jiffy. Voir Jiffy liste des concessionnaires sur le site.

Fabriqué par :
FELDMANN ENGINEERING & MANUFACTURING CO., INC.
520 Forest Avenue
Sheboygan Falls WI 53085 (É.-U.)

Courriel : admin@jiffyonice.com
Site Internet : www.jiffyonice.com

Autres produits : Matériel d'aération des pelouses TurfVent – www.turfvent.com et tarières de sol BADGER – www.badgeraugers.com

IMPORTANTES PRÉCAUTIONS DE SÉCURITÉ

Veillez lire ce manuel avec attention. Utilisez ce matériel en suivant les consignes de sécurité et recommandations indiquées dans ce document. Toute personne qui se sert de ce matériel doit avoir lu et compris les instructions et s'être familiarisé avec son utilisation.



Ce symbole signale des consignes de sécurité importantes qui, si elles n'étaient pas respectées, pourraient mettre en danger votre sécurité personnelle. Lisez et respectez toutes les directives de ce manuel avant d'essayer d'utiliser ce matériel.



ATTENTION

CE MOT AVERTIT QUE SI LA CONSIGNE DE SÉCURITÉ QUI SUIT N'EST PAS RESPECTÉE, CECI POURRAIT ENTRAÎNER DES DÉGÂTS MATÉRIELS OU DES BLESSURES CORPORELLES.

IMPORTANT

APRÈS CE MOT SONT INDIQUÉS DES RENSEIGNEMENTS UTILES SUR L'ASSEMBLAGE, L'UTILISATION OU L'ENTRETIEN DU MATÉRIEL.

Afin d'en obtenir le meilleur rendement possible en toute satisfaction, et pour réduire les risques de blessures, il est important, avant d'employer la tarière à glace Jiffy, de lire et de comprendre toutes les instructions d'assemblage, d'utilisation et d'entretien et les conseils de sécurité indiqués. Si vous ne comprenez pas l'une des instructions de ce manuel, veuillez contacter Feldmann Engineering.

La tarière Jiffy est conçue et fabriquée en vue d'un fonctionnement fiable et sans danger, sous réserve de l'utiliser en tenant compte des précautions suivantes.

Il appartient à tout utilisateur d'outils mécaniques de tenter d'éviter les accidents. Les précautions de sécurité qui sont indiquées dans ce manuel doivent être bien comprises et respectées par toute personne utilisant la tarière Jiffy. Il est recommandé de lire souvent ces précautions et de ne jamais prendre aucun risque.

Prenez le temps de vous familiariser avec la tarière Jiffy et ses pièces pour l'utiliser en toute sécurité. Étudiez dans les sections appropriées de ce manuel la description des commandes et le fonctionnement de la tarière. Apprenez les précautions de sécurité à toute personne qui utilisera la tarière à glace mécanique Jiffy.

 La tarière Lectric^{MC} est conçue pour être utilisée **UNIQUEMENT** avec une mèche Jiffy en rotation à gauche (dans le sens inverse des aiguilles d'une montre).

 N'essayez **JAMAIS** d'inverser le sens de rotation de la tarière, ceci pouvant entraîner des dégâts matériels et des blessures corporelles graves.

 En cas d'utilisation d'une source extérieure de courant électrique pour actionner la tarière Lectric^{MC} Jiffy, n'utilisez **QUE** le câble Jiffy (n° 3917), le faisceau de câblage (n° 3939) ou le câble de rallonge (n° 3929) conçus exclusivement pour le moteur de la tarière Lectric^{MC} Jiffy.

 Après avoir relié le câble Jiffy (n° 3917) au moteur de la tarière Lectric^{MC}, fixez la pince rouge sur la borne plus [+] de la batterie et la pince noire sur la borne moins [-] de la batterie; sinon, vous pourriez occasionner des dégâts électriques à la tarière ou entraîner des blessures corporelles graves.

 Évitez de manipuler la tarière sans précaution. Toute manutention abusive peut endommager la tarière ou entraîner une panne.

 Évitez tout démarrage intempestif. Faites très attention lors du déplacement de la tarière d'un trou à l'autre sur la glace.

 Si la tarière se bloque dans le trou lors du perçage, relâchez la manette de commande et sortez la tarière du trou. Redémarrez. (Garder la manette embrayée lorsque la mèche ne tourne pas peut décharger la batterie et gravement endommager la tarière.)

 Débranchez la broche de connexion de la manette avant tout transport ou entretien de la tarière.





Broche branchée





Broche débranchée

 **NE FUMEZ PAS PRÈS DE LA BATTERIE.**

 La batterie peut exploser et causer de graves blessures. Son fonctionnement produit de l'oxygène et de l'hydrogène et ce mélange peut exploser en présence d'une flamme ou d'une étincelle.

 Ne modifiez jamais la tarière à glace mécanique Jiffy. Seuls les accessoires fournis par ou agréés de façon spécifique par Feldmann Engineering peuvent être reliés et utilisés avec la tarière Jiffy. Toute pièce qui n'est pas de marque Jiffy ou non autorisée peut entraîner des dégâts ou des blessures.

 Vérifiez le serrage des vis, boulons et écrous à intervalles réguliers et resserrez-les au besoin.

 Ne portez pas de vêtements amples en utilisant la tarière mécanique Jiffy, et éloignez les vêtements et parties du corps (mains, pieds...) lorsque la tarière est utilisée pour éviter d'être entraîné vers la lame qui tourne.

 Si vous portez des chaussures à crampons ou à pointes en utilisant la tarière à glace Jiffy, il vous sera plus facile de la maîtriser lorsque vous percez le trou dans la glace.

 La tarière à glace mécanique Jiffy ne doit jamais être utilisée par des enfants, ni non plus par des adultes n'ayant pas reçu les consignes et les précautions de sécurité nécessaires.

 Ne prêtez pas la tarière à glace Jiffy sans son mode d'emploi. Assurez-vous que la personne qui l'utilisera en comprend toutes les consignes.

 Prêtez toute votre attention lors de l'emploi de la tarière à glace mécanique Jiffy. Pour l'utiliser de façon appropriée, il faut être en bonne santé physique et mentale et n'être sous l'influence d'aucune substance (alcool, médicaments...) qui pourrait affaiblir votre vision, votre dextérité ou votre jugement.

 L'emploi de la tarière à glace mécanique Jiffy peut être fatigant. Si votre état peut être aggravé par des exercices violents, consultez votre médecin avant d'utiliser la tarière.

 N'utilisez pas la tarière à glace mécanique Jiffy lorsque vous êtes fatigué, car la fatigue peut entraîner une perte de son contrôle.

Avant la première utilisation

Avant d'utiliser la tarière à glace mécanique Jiffy pour percer des trous dans la glace, procédez de la façon suivante pour la préparer en vue d'une bonne utilisation.

- Examinez attentivement la tarière à la recherche de dégâts cachés causés pendant l'expédition. En cas de constatation de dégât extérieur, contactez Feldmann Engineering.
- Repérez, lisez et comprenez bien le manuel de la tarière Jiffy. Si vous ne comprenez pas l'une des instructions de ce manuel, veuillez contacter votre détaillant Jiffy ou Feldmann Engineering.
- Assemblez les pièces de la tarière de la façon indiquée à la section «Assemblage de la tarière» de ce manuel. Laissez le carter de lame en place et assurez-vous qu'il est bien fixé.

NE RAPPORTEZ PAS LA TARIÈRE Lectric{ Jiffy AU DÉTAILLANT QUI L'A VENDUE CAR IL N'EST PAS AUTORISÉ À FOURNIR UNE RÉPARATION OU UN REMPLACEMENT SOUS GARANTIE, à moins que ce ne soit aussi un centre Jiffy agréé. Pour toute question sur l'autorisation d'un centre de réparations, contactez Feldmann Engineering.

Collier E-Z Connect^{MC} Jiffy

Raccordez la tarière au moteur en couissant le collier E-Z Connect^{MC} vers le bas et en dégageant la goupille. Glissez la tarière sur l'arbre de sortie. Réinsérez la goupille sur la tarière et l'arbre de sortie, puis couissez le collier E-Z Connect^{MC} vers le haut pour bloquer la goupille. Remarque : Ne retirez pas la goupille du câble du collier.

Renseignements pour batterie extérieure

La tarière LECTRIC JIFFY nécessite une batterie au plomb, de 12 volts, à décharge profonde. Jiffy recommande une batterie AGM (à mat de verre absorbant).

La source de courant doit être choisie avec précaution. Le rendement de la tarière dépend directement de la batterie. Une batterie trop petite ou en mauvais état diminue la puissance et la durée de cycle.

Avant chaque utilisation, la batterie doit être **chargée à fond** afin de garantir un rendement maximal de la tarière LECTRIC JIFFY et de la batterie.

En cas de branchement sur une batterie extérieure, utilisez le cordon de raccord de 2,40 m (8 pi) n° 3917 de Jiffy.

Dents de rechange

Une coupe médiocre peut être due à une pointe ou des dents émoussées ou endommagées. Maintenez les dents et la pointe bien aiguisées. En aiguisant la tarière, conservez les angles de coupe prérégés en usine. Aiguissez les dents à la lime et la pointe à l'aide d'une ponceuse à disque. Pour obtenir un service professionnel, contactez le centre de réparations Jiffy. N'utilisez que des dents de marque Jiffy.

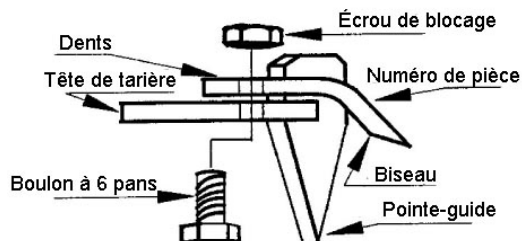

Mode de remplacement des dents

En remplaçant les dents, dirigez vers la glace le bord biseauté des dents et les têtes des boulons. Dirigez vers le haut le numéro gravé sur la dent (voir schéma). Utilisez 2 clés de 7/16 po pour déposer et resserrer les boulons après le remplacement des dents. ATTENTION - LES DENTS SONT COUPANTES; MANIPULEZ-LES AVEC PRÉCAUTION POUR ÉVITER LES COUPURES ET BLESSURES.

NOMENCLATURE DES PIÈCES DE LA TARIÈRE À GLACE LECTRIC^{MC} JIFFY^{MD}

N° de réf.	N° de pièce	Désignation	Qté
1	4155	Couvercle	1
2	1719	Écrou de blocage	2
3	4289	Vis mécanique	2
4	3810	Moteur	1
8	2512	Écrou à enfoncer	2
9	3961	Interrupteur	1
10	3968	Poignée en U	1
11	4270	Broche de manette	1
12	4150	Manette de commande	1
13	4152	Patte de fixation de l'interrupteur	1
14	4266	Câble	1
18	3979	Plaque de poignée	1
20	3921	Plaque de fixation du moteur	1
21	1683	Boulon à six pans	1
22	1689	Rondelle plate	12
23	1119	Rondelle de blocage	1
24	4154	Support de fiche	1
25	4267	Câble avec raccord	1
26	3965	Poignée en L	1
27	2355	Boulon à six pans	4
28	3922	Écrou de blocage	6
29	4269	Vis mécanique	2
30	2336	Écrou de blocage	4
31	3351	Boulon à six pans	4

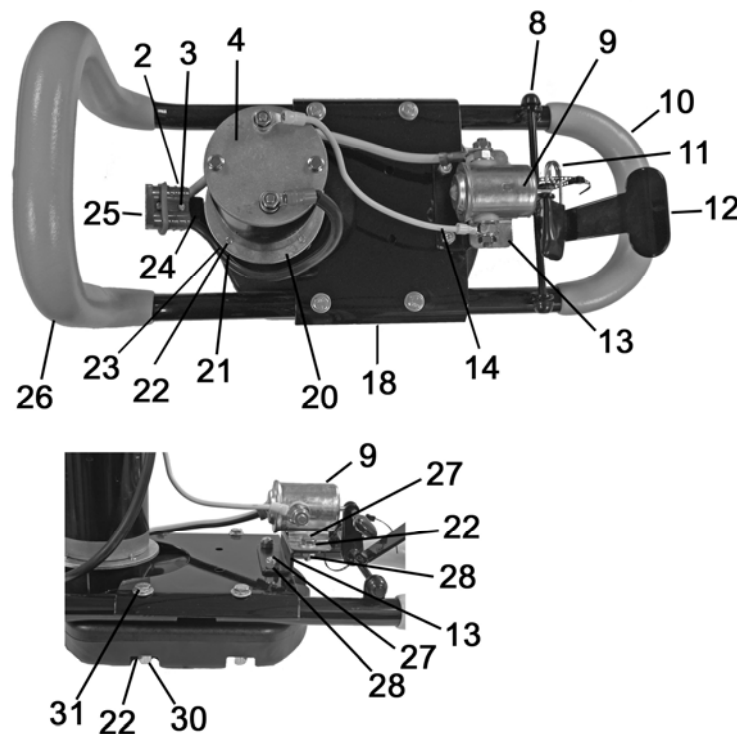

NOMENCLATURE DES PIÈCES DE LA TARIÈRE À GLACE LECTRIC^{MC} JIFFY^{MD}

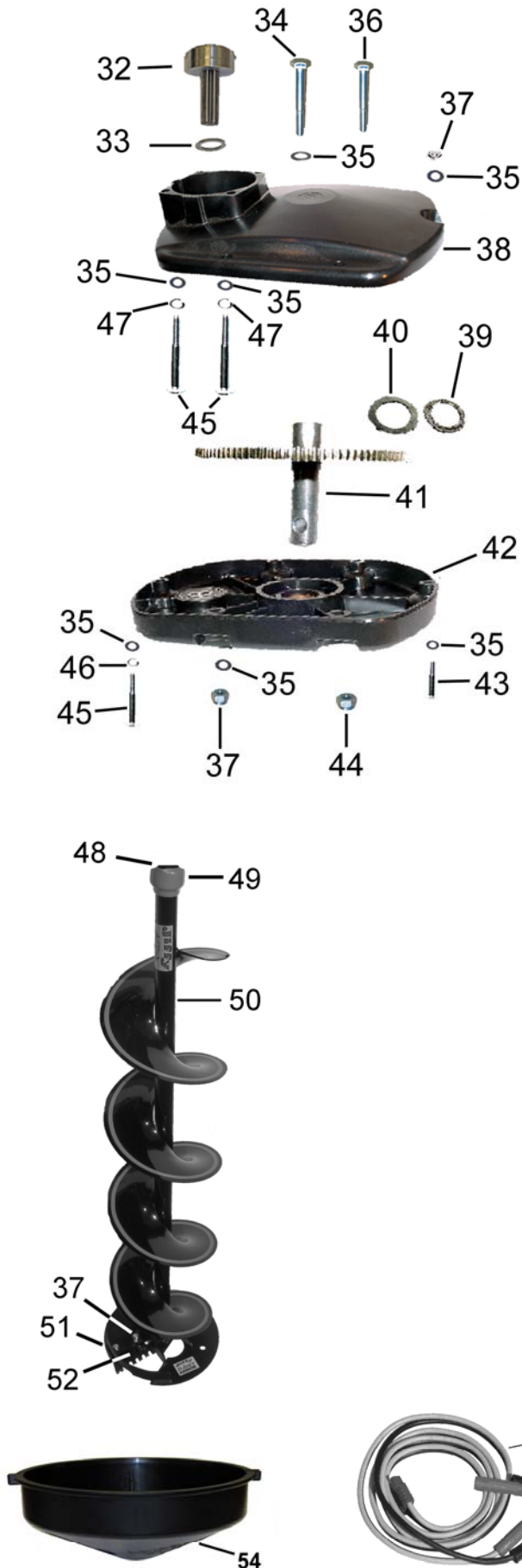

N° de réf.	N° de pièce	Désignation	Qté
32	4036	Ensemble de pignon	1
33	3843	Rondelle plate	2
34	3351	Boulon à six pans	2
35	1689	Rondelle plate	8
36	4269	Vis mécanique	2
37	2336	Écrou de blocage	7
38	4029	Boîtier d'engrenages supérieur	1
39	3634	Rondelle Teflon ^{MC}	1
40	1670	Rondelle plate	1
41	3707	Pignon principal	1
42	3721	Boîtier d'engrenages inférieur	1
43	3228	Boulon à six pans	1
44	3922	Écrou de blocage	2
45	1683	Boulon à six pans	5
46	1119	Rondelle de blocage	1
47	3983	Boulon à six pans	4
48	3972	Goupille	1
49	3971	Collier E-Z Connect ^{MC}	1
50	3730-XT	Tarière XT de 6 po	1
"	3731-XT	Tarière XT de 8 po	1
51	2355	Boulon à six pans	2
52	3536	Lame Ripper de 6 po	1
"	3538	Lame Ripper de 8 po	1
53	2354	Boulon à six pans	2
54	3301	Couvercle à pression de 6po	1
"	2120	Couvercle à pression de 8 po	1
56	3917	Câble de raccord de 2,43 m (8 pi)	

ACCESSOIRES EN OPTION

57	3929	Rallonge de 3 m (10 pi)
58	3939	Faisceau de câble de 3 m (10 pi)

